

bicon[®]
DENTAL IMPLANTS

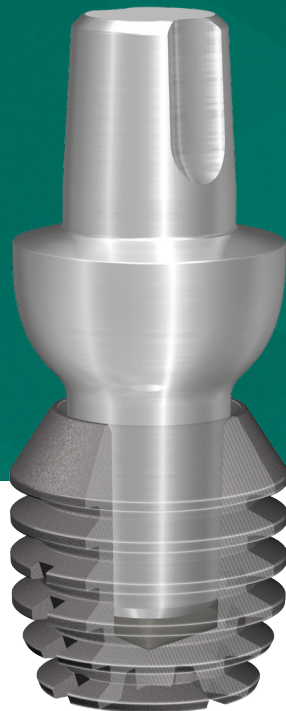

SHORT[®]
IMPLANTS

2022/09 製品カタログ



～各種ご案内～

●MAX2.5 ご使用部位について●

MAX2.5 (内径 2.5mm インプラント) は上顎前歯部にデザインされたインプラントでございます。

よって、ご使用部位について上顎前歯部(上顎 1-3 番)のみへのご使用を遵守いただきまして、他部位(特に臼歯部)へのご使用はお控えくださいますようお願い申し上げます。

何卒ご理解ご了承のほどお願いいたします。

●製品カタログ 2022/09 訂正のご案内●

1、以下の製品につきまして、米国にて製品ラインアップスリム化のための製造販売終了に伴い、誠に勝手ながらバイコンジャパン株式会社におきましても販売を終了とさせていただきます。皆様には大変ご不便をお掛けいたしますが、何卒ご了承を賜りますようお願い申し上げます。

製品番号	製品名	掲載ページ
260-265-050	6.5mmx5.0mm 0° ノンショルダーアバットメント 2.5mm ポスト	P. 4
260-265-055	6.5mmx5.0mm 15° ノンショルダーアバットメント 2.5mm ポスト	P. 4
	UA (ユニバーサルアバットメント) 6 シリーズ 2.5mm ポスト 全サイズ	P. 9

■インプラント

内径 3.0mm

Ti6Al4V

SHORT
IMPLANTS

直径および表面性状	長径	内径	製品番号
-----------	----	----	------

4.5mm Integra(インテグラ)-CP™ インプラント	6.0mm	3.0mm	260-345-306
4.5mm Integra(インテグラ)-CP™ インプラント	8.0mm	3.0mm	260-345-308
4.5mm Integra(インテグラ)-CP™ インプラント	11.0mm	3.0mm	260-345-311

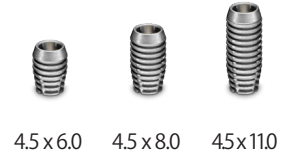

直径および表面性状	長径	内径	製品番号
-----------	----	----	------

5.0mm Integra(インテグラ)-CP™ インプラント	6.0mm	3.0mm	260-350-306
5.0mm Integra(インテグラ)-CP™ インプラント	8.0mm	3.0mm	260-350-308
5.0mm Integra(インテグラ)-CP™ インプラント	11.0mm	3.0mm	260-350-311

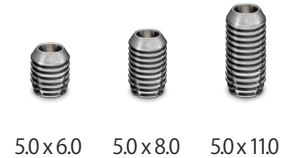

直径および表面性状	長径	内径	製品番号
-----------	----	----	------

6.0mm Integra(インテグラ)-CP™ インプラント	6.0mm	3.0mm	260-360-306
6.0mm Integra(インテグラ)-CP™ インプラント	8.0mm	3.0mm	260-360-108



•すべてのインプラントには、ヒーリングプラグインサーターが付属しております。

■ヒーリングプラグインサーター



製品番号	直径
260-100-002	2.0mm
260-100-025	2.5mm
260-100-001	3.0mm

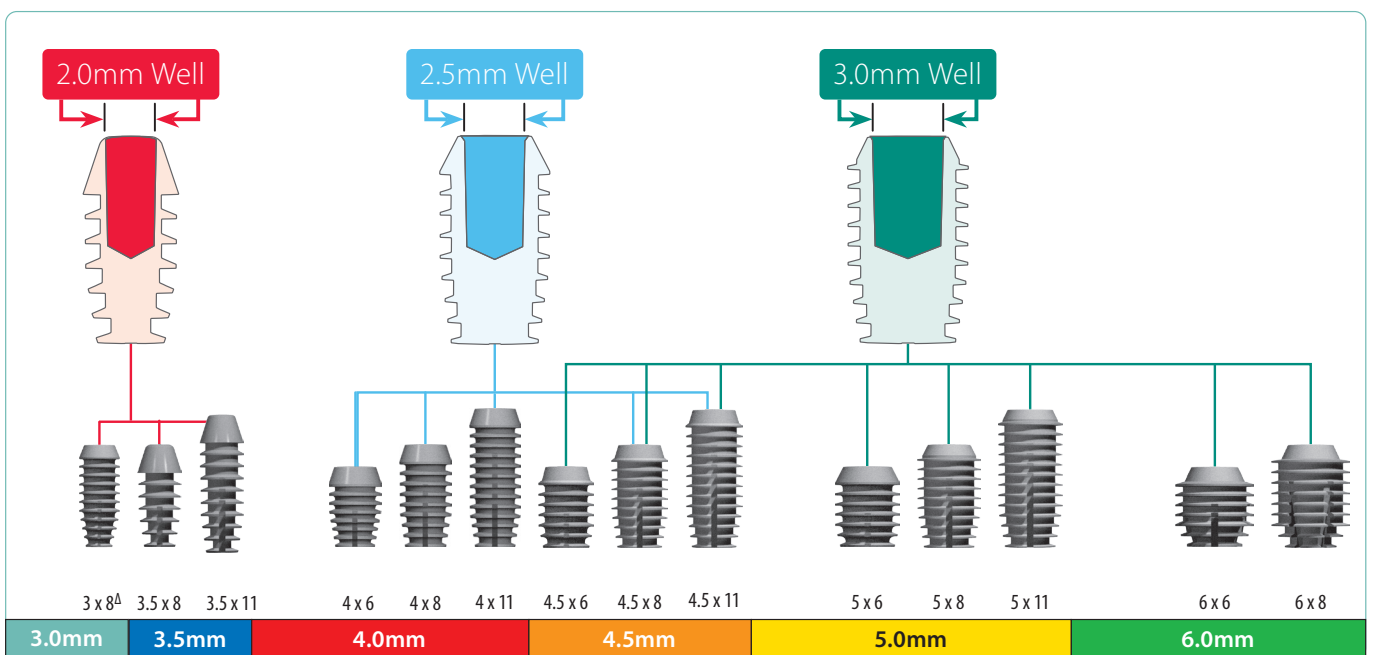

^A下顎中切歯、側切歯部においては、0°のアバットメントをご使用ください。

価格は全て税抜きです。

写真と実物は色合い・形状等多少異なる場合がございます。
価格や仕様は予告なく変更する場合がございます。予めご了承ください。
このカタログに掲載されていないその他製品に関しては弊社までお問い合わせください。

■インプラント

内径 2.5mm

Ti6Al4V

MAX 2.5™
MAXILLARY ANTERIOR IMPLANTS

直径および表面性状	長径	内径	製品番号
4.0mm Integra(インテグラ)-CP™ インプラント	6.0mm	2.5mm	260-340-256
4.0mm Integra(インテグラ)-CP™ インプラント	8.0mm	2.5mm	260-340-258
4.0mm Integra(インテグラ)-CP™ インプラント	11.0mm	2.5mm	260-340-251



直径および表面性状	長径	内径	製品番号
4.5mm Integra(インテグラ)-CP™ インプラント	8.0mm	2.5mm	260-345-258
4.5mm Integra(インテグラ)-CP™ インプラント	11.0mm	2.5mm	260-345-251

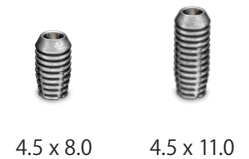

■インプラント

内径 2.0mm

Ti6Al4V

NARROW
IMPLANTS

直径および表面性状	長径	内径	製品番号
3.0mm Integra(インテグラ)-CP™ インプラント*	8.0mm	2.0mm	260-330-208

*適応部位：上顎側切歯部/下顎中切歯部/下顎側切歯部 ・アバットメントは0°のみで使用ください。

直径および表面性状	長径	内径	製品番号
3.5mm Integra(インテグラ)-CP™ インプラント	8.0mm	2.0mm	260-335-008
3.5mm Integra(インテグラ)-CP™ インプラント	11.0mm	2.0mm	260-335-011



■インプラントレベル印象用コンポーネント

2.0mm ポスト

2.5mm ポスト

3.0mm ポスト

製品名	製品番号	
2.0mm インプレッションポスト(2)/スリーブ(2)	260-100-423	
2.0mm インプレッションスリーブ (4)	260-100-425	
2.0mm インプラントレベルインプレッションキット*	260-100-424	
2.0mm インプラントアナログ (2)	260-100-188	<p>インプレッションポスト (チタン合金) インプレッションスリーブ (プラスチック) インプラントアナログ (チタン合金)</p>

製品名	製品番号	
2.5mm インプレッションポスト(2)/スリーブ(2)	260-100-413	
2.5mm インプレッションスリーブ (4)	260-100-415	
2.5mm インプラントレベルインプレッションキット*	260-100-414	
2.5mm インプラントアナログ (2)	260-100-288	<p>インプレッションポスト (チタン合金) インプレッションスリーブ (プラスチック) インプラントアナログ (チタン合金)</p>

製品名	製品番号	
3.0mm インプレッションポスト(2)/スリーブ(2)	260-100-433	
3.0mm インプレッションスリーブ (4)	260-100-435	
3.0mm インプラントレベルインプレッションキット*	260-100-434	
3.0mm インプラントアナログ (2)	260-100-388	<p>インプレッションポスト (チタン合金) インプレッションスリーブ (プラスチック) インプラントアナログ (チタン合金)</p>

*インプレッションポスト1本、インプレッションスリーブ2個、インプラントアナログ1本が含まれます。

■ノンショルダーアバットメント Ti6Al4V

SHORT IMPLANTS	直径 4.0mm					直径 5.0mm				
	0°	15°	25°	0°	15°	0°	15°	0°	15°	25°
	3.0mm ポスト									
	4.0 x 6.5 0° 260-340-001	4.0 x 6.5 15° 260-340-015		4.0 x 10 0° 260-340-101	4.0 x 10 15° 260-340-115	5.0 x 5.0 0° 260-350-050	5.0 x 5.0 15° 260-350-055	5.0 x 6.5 0° 260-350-001	5.0 x 6.5 15° 260-350-015	5.0 x 6.5 25° 260-350-025
MAX 2.5™ MAXILLARY ANTERIOR IMPLANTS	2.5mm ポスト									
	4.0 x 6.5 0° 260-240-001	4.0 x 6.5 15° 260-240-015	4.0 x 6.5 25° 260-240-025	4.0 x 10 0° 260-240-101	4.0 x 10 15° 260-240-115	5.0 x 6.5 0° 260-250-001	5.0 x 6.5 15° 260-250-015	5.0 x 6.5 25° 260-250-025		
NARROW IMPLANTS	2.0mm ポスト									
	4.0 x 6.5 0° 260-140-002	4.0 x 6.5 15° 260-140-015	4.0 x 6.5 25° 260-140-025	4.0 x 10 0° 260-140-101	4.0 x 10 15° 260-140-115	5.0 x 6.5 0° 260-150-001	5.0 x 6.5 15° 260-150-015	5.0 x 6.5 25° 260-150-025		

▶ ノンショルダーアバットメント
 ノンショルダーアバットメントは最大膨隆部が直径です。
 最大膨隆部より上端までが高径です。

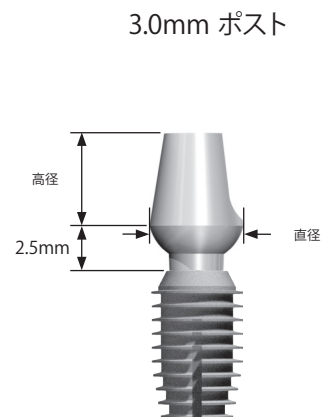
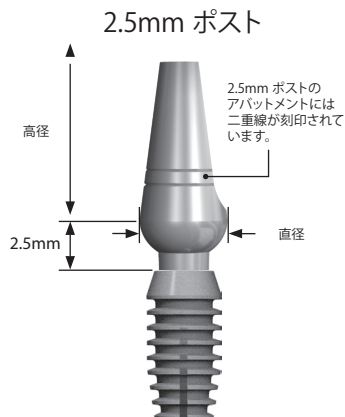
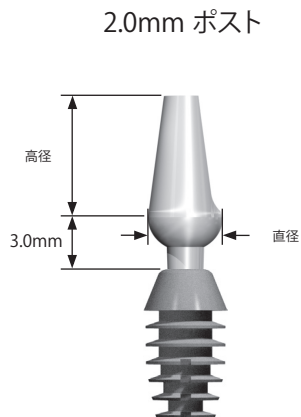

価格は全て税抜きです。

写真と実物は色合い・形状等多少異なる場合がございます。
 価格や仕様は予告なく変更する場合がございます。予めご了承ください。
 このカタログに掲載されていないその他製品に関しては弊社までお問い合わせください。

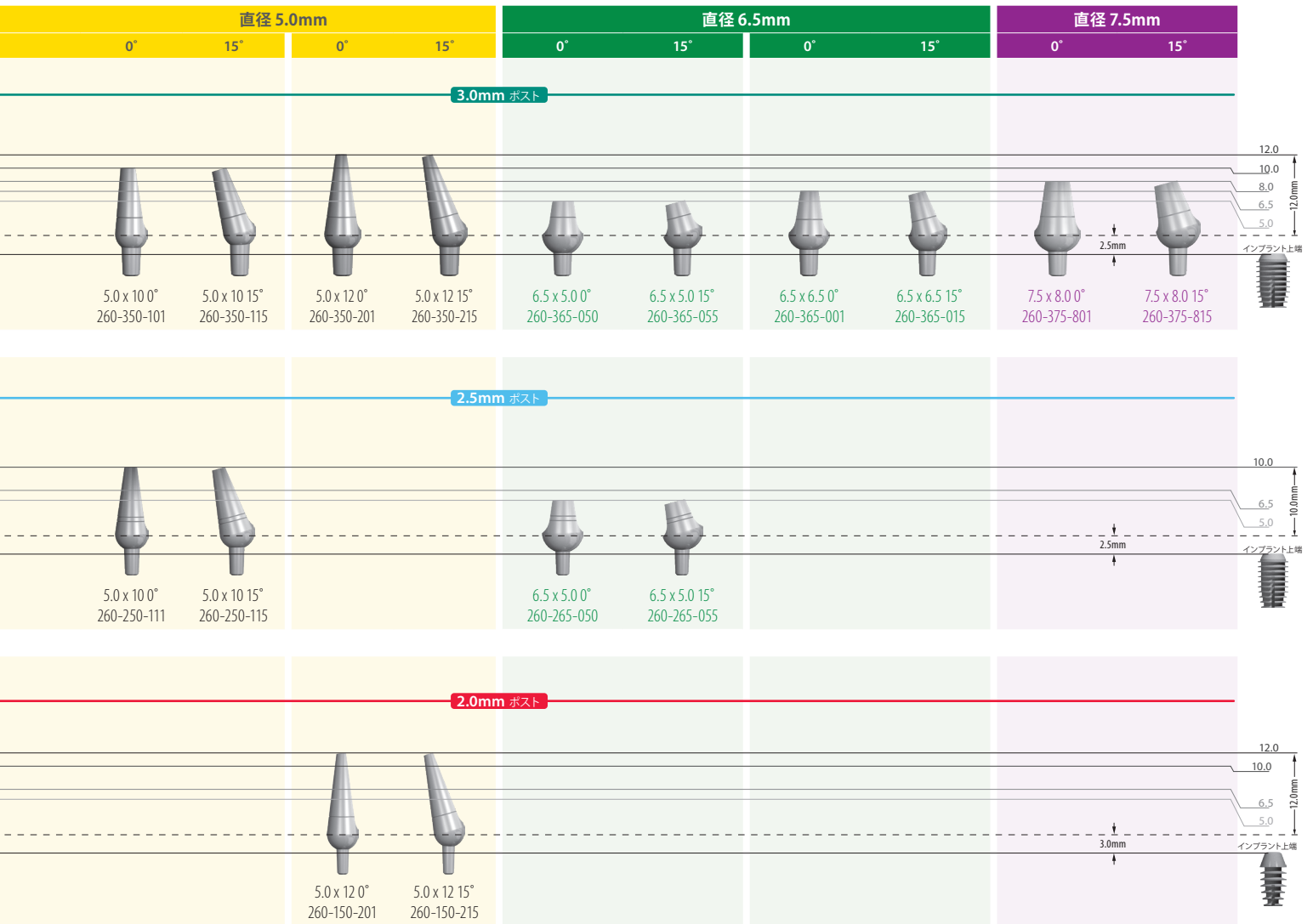

■ノンショルダーアバットメント用エマージェンスカフ(4個入り)

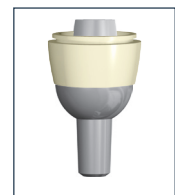

▶ エマージェンスカフについて

- エマージェンスカフの各直径はノンショルダーアバットメントの各直径に相当します。
- エマージェンスカフを装着した状態でアバットメントの印象採得を行わないでください。

■ステルスアバットメント (製品番号 `260-”省略) Ti6Al4V



2.0mmポスト



3.0mmポスト

製品番号	直径	高径	角度
200-200	4.0mm	1.5mm	0°
200-201	5.0mm	2.0mm	0°
200-202	5.0mm	2.0mm	10°
200-221	5.0mm	4.0mm	0°
200-222	5.0mm	4.0mm	10°

製品番号	直径	高径	角度
300-300	4.0mm	1.5mm	0°
300-400	4.0mm	3.5mm	0°
300-301	5.0mm	2.0mm	0°
300-302	5.0mm	2.0mm	10°
300-311	5.0mm	3.0mm	0°
300-312	5.0mm	3.0mm	10°
300-321	5.0mm	4.0mm	0°
300-322	5.0mm <td 4.0mm	10°	
300-341	5.0mm	6.0mm	0°
300-342	5.0mm	6.0mm	10°
300-601	6.5mm	2.0mm	0°
300-621	6.5mm	4.0mm	0°

■ステルスアバットメント用 ワンピースプラスチックスリーブ

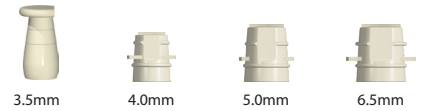

製品番号	直径
250-103	3.5mm (4)
250-204	4.0mm (4)
250-205	5.0mm (4)
250-206	6.5mm (4)



2.5mmポスト

250-300	4.0mm	1.5mm	0°
250-400	4.0mm	3.5mm	0°
250-301	5.0mm	2.0mm	0°
250-302	5.0mm	2.0mm	10°
250-311	5.0mm	3.0mm	0°
250-312	5.0mm	3.0mm	10°
250-321	5.0mm	4.0mm	0°
250-322	5.0mm	4.0mm	10°
250-341	5.0mm	6.0mm	0°
250-342	5.0mm	6.0mm	10°

■ステルスアバットメントトランスファーダイ

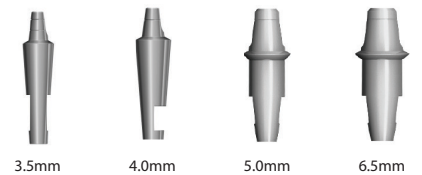

製品番号	直径
250-183	3.5mm (2)
250-184	4.0mm (2)
250-185	5.0mm (2)
250-186	6.5mm (2)

▶ ステルスアバットメント

ステルスアバットメントは最大膨隆部が直径です。
インプラントの上端からステルスアバットメントの最大膨隆部までが高径です。

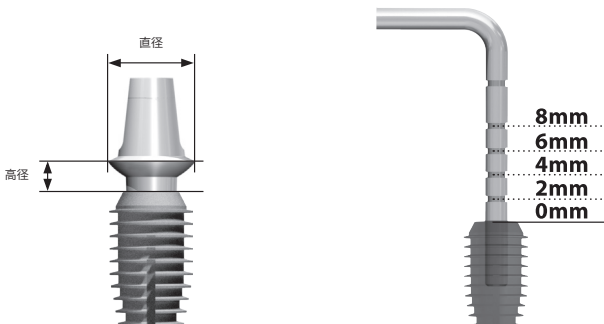

アバットメントショルダーデプスゲージ

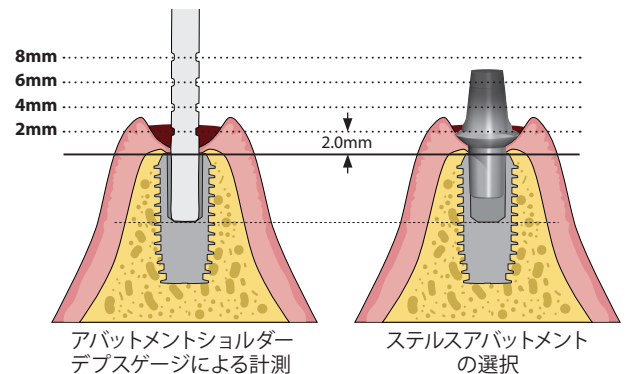

適切な高径のステルスアバットメントを選択するためにはアバットメントショルダーデプスゲージを使用します。ステルスアバットメントは、インプラントの上端からアバットメントの最大膨隆部までが高径です。アバットメントショルダーデプスゲージをインプラント内に挿入し、歯肉マージンまでの高径を測定します。歯肉レベルが目盛りの中間にある場合は、審美上、高径が低い方のステルスアバットメントを選択してください。

価格は全て税抜きです。

写真と実物は色合い・形状等多少異なる場合がございます。
価格や仕様は予告なく変更する場合がございます。予めご了承ください。
このカタログに掲載されていないその他製品に関しては弊社までお問い合わせください。

■ ブレビスアバットメント* Ti6Al4V



2.0mm Post

製品番号	高径	角度	
260-100-404	2.0mm	0°	
260-100-405	2.0mm	15°	
260-100-406	4.0mm	0°	
260-100-407	4.0mm	15°	
260-100-408	6.0mm	0°	
260-100-409	6.0mm	15°	



2.5mm Post

260-250-424	2.0mm	0°	
260-250-425	2.0mm	15°	
260-250-426	4.0mm	0°	
260-250-427	4.0mm	15°	
260-250-428	6.0mm	0°	
260-250-429	6.0mm	15°	



3.0mm Post

260-300-434	2.0mm	0°	
260-300-435	2.0mm	15°	
260-300-436	4.0mm	0°	
260-300-437	4.0mm	15°	
260-300-438	6.0mm	0°	
260-300-439	6.0mm	15°	

■ ブレビスアバットメント 補綴用コンポーネント



ラバー製O-リング

製品番号	製品名	
260-100-014	ラバー製O-リング	



ラバー製O-リング プレビスハウジング インプレッションキャップ トランスファーダイ

260-100-212	プレビスチェアサイドキット*	
260-100-217	プレビスインプレッションキット*	
260-100-218	プレビスインプレッションキット (ハウジング無)	

*プレビスハウジング内にはラバー製O-リングが予め装着されています。

*すべてのプレビスアバットメントにはプレビスハウジング
(ラバー製O-リングを含む)が1個付属しています。

▶ ブレビスアバットメント

■ プレビスアバットメントはインプラントの上端からプレビスアバットメントの最大膨隆部までが高径です。

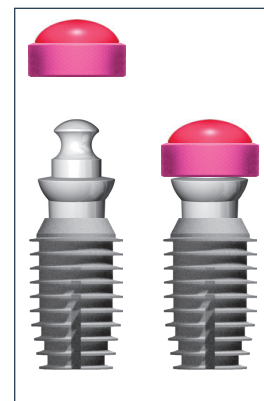
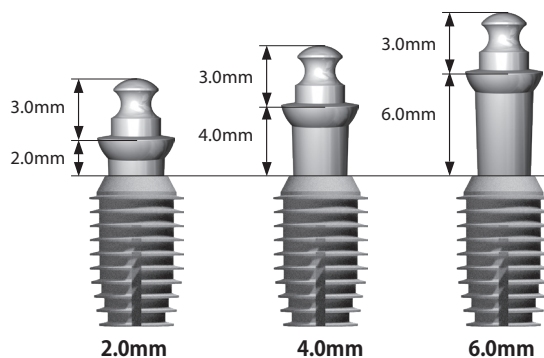

BREVIS™

■ テンポラリーアバットメント

2.0mm ポスト

2.5mm ポスト

3.0mm ポスト

Ti6Al4V

製品名	直径	高径	製品番号
4.0 x 4.5mm テンポラリーアバットメント 2.0mm ポスト	4.0mm	4.5mm	260-140-245
4.0 x 6.5mm テンポラリーアバットメント 2.0mm ポスト	4.0mm	6.5mm	260-140-265
5.0 x 4.5mm テンポラリーアバットメント 2.0mm ポスト	5.0mm	4.5mm	260-150-245
5.0 x 6.5mm テンポラリーアバットメント 2.0mm ポスト	5.0mm	6.5mm	260-150-265

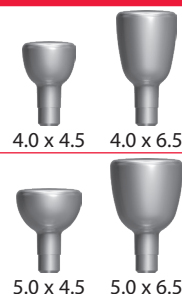

製品名	直径	高径	製品番号
4.0 x 4.5mm テンポラリーアバットメント 2.5mm ポスト	4.0mm	4.5mm	260-240-545
4.0 x 6.5mm テンポラリーアバットメント 2.5mm ポスト	4.0mm	6.5mm	260-240-565
5.0 x 4.5mm テンポラリーアバットメント 2.5mm ポスト	5.0mm	4.5mm	260-250-545
5.0 x 6.5mm テンポラリーアバットメント 2.5mm ポスト	5.0mm	6.5mm	260-250-565



製品名	直径	高径	製品番号
4.0 x 4.5mm テンポラリーアバットメント 3.0mm ポスト	4.0mm	4.5mm	260-340-345
4.0 x 6.5mm テンポラリーアバットメント 3.0mm ポスト	4.0mm	6.5mm	260-340-365
5.0 x 4.5mm テンポラリーアバットメント 3.0mm ポスト	5.0mm	4.5mm	260-350-345
5.0 x 6.5mm テンポラリーアバットメント 3.0mm ポスト	5.0mm	6.5mm	260-350-365
6.5 x 4.5mm テンポラリーアバットメント 3.0mm ポスト	6.5mm	4.5mm	260-365-345
6.5 x 6.5mm テンポラリーアバットメント 3.0mm ポスト	6.5mm	6.5mm	260-365-365



価格は全て税抜きです。

写真と実物は色合い・形状等多少異なる場合がございます。
価格や仕様は予告なく変更する場合がございます。予めご了承ください。
このカタログに掲載されていないその他製品に関しては弊社までお問い合わせください。

■サイナスリフトテンポラリーアバットメント

2.5mm ポスト

3.0mm ポスト

Ti6Al4V

製品名	直径	高径	製品番号
6.0 x 2.5mm サイナスリフトテンポラリーアバットメント 2.5mm ポスト	6.0mm	2.5mm	260-260-503
6.5 x 2.5mm サイナスリフトテンポラリーアバットメント 3.0mm ポスト	6.5mm	2.5mm	260-365-503
7.0 x 2.5mm サイナスリフトテンポラリーアバットメント 3.0mm ポスト	7.0mm	2.5mm	260-370-503



6.0 x 2.5



6.5 x 2.5

7.0 x 2.5

▶ テンポラリーアバットメントについて

- テンポラリーアバットメントは、インプラントの上端からアバットメントの上端までが高径です。
- テンポラリーアバットメントはサルカスを形成し、2回法におけるインプラント開窓後の歯間乳頭をサポートするようにデザインされています。
- テンポラリーアバットメントは咬合圧や舌圧がかからず、歯間乳頭を効率的にサポートできる高径のものをご選択ください。

4.0 x 4.5mm

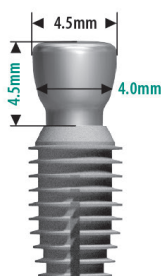

4.0 x 6.5mm

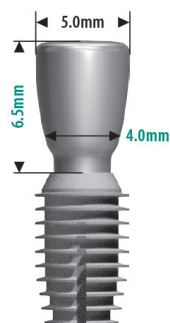

5.0 x 4.5mm

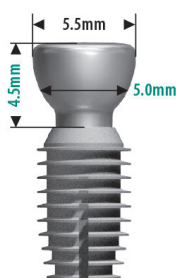

5.0 x 6.5mm

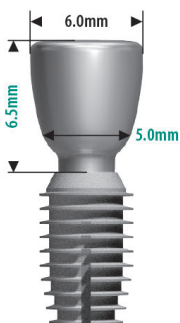

6.5 x 4.5mm

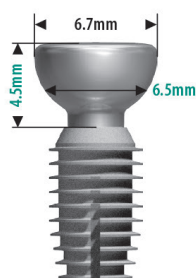

6.5 x 6.5mm

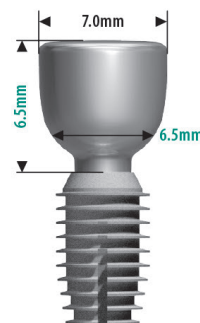

UA (ユニバーサルアバットメント)

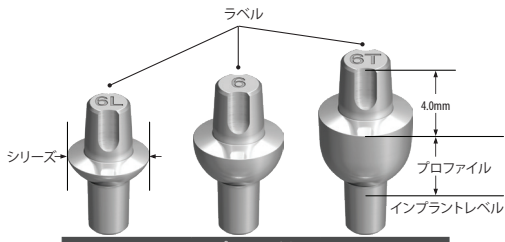

シリーズ	プロファイル		
	LOW	STANDARD	TALL
4		4	4T
5	5L	5	5T
6	6L	6	6T
7	7L	7	

(製品番号のはじめの"260-"は省略にて掲載)

スキャンポスト (2)

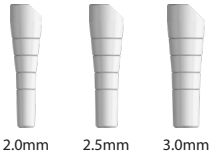

製品番号 製品名

100-610	2.0mm
100-620	2.5mm
100-630	3.0mm

UA コーピング (2)



製品番号 製品名

105-700	UA5 LP リテンティブ コーピング
105-705	UA5 LP パッシブ コーピング
105-710	UA5 SP/TP リテンティブ コーピング
105-715	UA5 SP/TP パッシブ コーピング

UA 補綴コンポーネントキット



製品番号 シリーズ プロファイル

100-945	4	SP, TP
100-950	5	LP
100-955	5	SP, TP
100-960	6	LP
100-965	6	SP, TP
100-970	7	LP, SP

UA (ユニバーサルアバットメント)

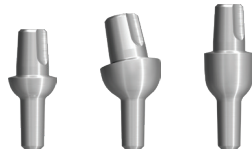

2.0mm Post

製品番号	シリーズ	プロファイル	角度
140-710	4	SP	0°
140-715	4	SP	15°
140-720	4	TP	0°
150-700	5	LP	0°
150-705	5	LP	15°
150-710	5	SP	0°
150-715	5	SP	15°

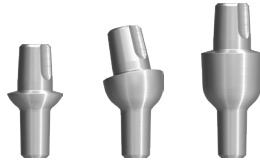

2.5mm Post

240-710	4	SP	0°
240-715	4	SP	15°
240-720	4	TP	0°
240-725	4	TP	15°
250-700	5	LP	0°
250-705	5	LP	15°
250-710	5	SP	0°
250-715	5	SP	15°
250-720	5	TP	0°
250-725	5	TP	15°
265-700	6	LP	0°
265-705	6	LP	15°
265-710	6	SP	0°
265-715	6	SP	15°
265-720	6	TP	0°
265-725	6	TP	15°

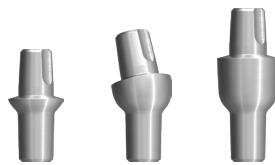

3.0mm Post

350-700	5	LP	0°
350-705	5	LP	15°
350-710	5	SP	0°
350-715	5	SP	15°
350-720	5	TP	0°
350-725	5	TP	15°
365-700	6	LP	0°
365-705	6	LP	15°
365-710	6	SP	0°
365-715	6	SP	15°
365-720	6	TP	0°
365-725	6	TP	15°

UA コンポーネント

インプレッションスリーブ (3)

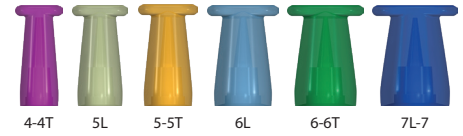

製品番号	シリーズ	プロファイル
100-746	4	SP, TP
100-751	5	LP
100-756	5	SP, TP
100-761	6	LP
100-766	6	SP, TP
100-771	7	LP, SP

テンポライゼーションスリーブ (3)



100-845	4	SP, TP
100-850	5	LP
100-855	5	SP, TP
100-860	6	LP
100-865	6	SP, TP
100-870	7	LP, SP

ヒーリングキャップ (3)



100-846	4	SP, TP
100-851	5	LP
100-856	5	SP, TP
100-861	6	LP
100-866	6	SP, TP
100-871	7	LP, SP

ワックススリーブ (3)

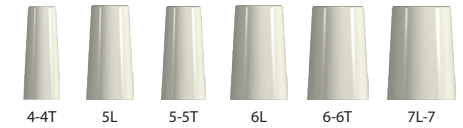

100-749	4	SP, TP
100-754	5	LP
100-759	5	SP, TP
100-764	6	LP
100-769	6	SP, TP
100-774	7	LP, SP

トランスファーダイ (2)

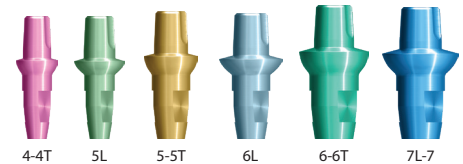

100-745	4	SP, TP
100-750	5	LP
100-755	5	SP, TP
100-760	6	LP
100-765	6	SP, TP
100-770	7	LP, SP

価格は全て税抜きです。

医療機器承認番号: 20800BZG00046000 医療機器届出番号: 13B1X00164000061

写真と実物は色合い・形状等多少異なる場合がございます。
価格や仕様は予告なく変更する場合がございます。予めご了承ください。
このカタログに掲載されていないその他製品に関しては弊社までお問い合わせください。

■ バイコン外科・補綴用キット

製品番号	製品名
260-101-098	バイコン外科・補綴用キット

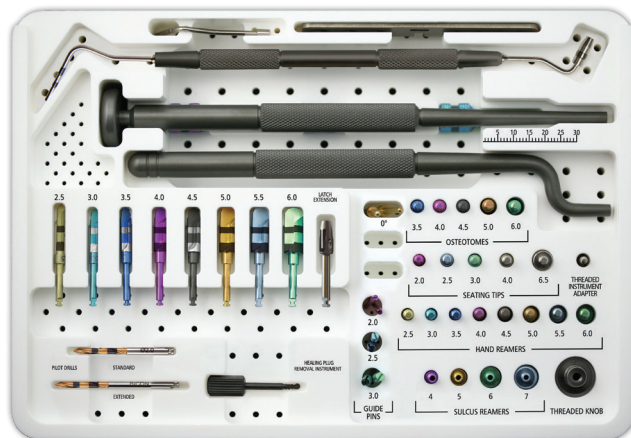
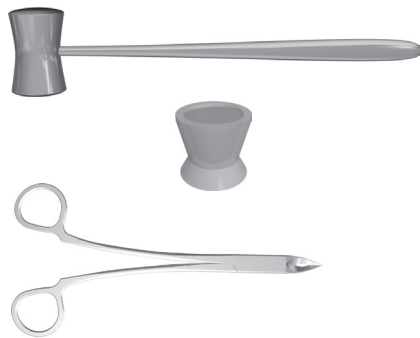

製品名	製品番号
2.0mm パイロットドリル	260-101-001
2.0mm パイロットドリル (L)	260-101-002
2.0mm インプラントインサーター/レトリバー	260-101-005
2.5mm インプラントインサーター/レトリバー	260-101-007
3.0mm インプラントインサーター/レトリバー	260-101-006
スレデッドオフセットハンドル	260-101-009
スレデッドノブ	260-101-014
スレデッドストレートハンドル	260-101-016
20mm インプラント/角度付アパットメントシーティングチップ	260-101-010
アパットメントシーティングチップ (スタンダード)	260-101-012
アパットメントシーティングチップ (ラージ)	260-101-019
2.5mm インプラントシーティングチップ	260-101-258
3.0mm インプラントシーティングチップ	260-101-018
ハンドリーマーリムーバルレンチ	260-101-017
ハンドリーマーエクステンション	260-101-020
ラッチリーマーエクステンション	260-101-022
ヒーリングプラグリムーバー	260-101-114
2.5mm ハンドリーマー	260-101-025
3.0mm ハンドリーマー	260-101-030
3.5mm ハンドリーマー	260-101-035
4.0mm ハンドリーマー	260-101-040
4.5mm ハンドリーマー	260-101-045
5.0mm ハンドリーマー	260-101-050
5.5mm ハンドリーマー	260-101-055
6.0mm ハンドリーマー	260-101-060

製品名	製品番号
2.5mm スタンダードラッチリーマー	260-101-125
3.0mm スタンダードラッチリーマー	260-101-130
3.5mm スタンダードラッチリーマー	260-101-135
4.0mm スタンダードラッチリーマー	260-101-140
4.5mm スタンダードラッチリーマー	260-101-645
5.0mm スタンダードラッチリーマー	260-101-650
5.5mm スタンダードラッチリーマー	260-101-655
6.0mm スタンダードラッチリーマー	260-101-660
インプラントデプスゲージ	260-101-370
アパットメントショルダーデプスゲージ	260-101-380
スレデッドアパットメントホルダー	260-101-395
自家骨ミキシングボール	260-103-030
滅菌兼用器具収納箱	260-104-994
パラレリングピン 0° (2)	260-701-001
2.0mm ガイドピン (2)	260-101-180
2.5mm ガイドピン (2)	260-101-186
3.0mm ガイドピン (2)	260-101-183
4.0mm サルカスリーマー	260-101-440
5.0mm サルカスリーマー	260-101-450
6.5mm サルカスリーマー	260-101-465
7.5mm サルカスリーマー	260-101-475
ヒーリングプラグカッター	260-801-001
外科用マレット	260-801-165
3.5mm オステオトーム	260-901-535
4.0mm オステオトーム	260-901-540
4.5mm オステオトーム	260-901-545
5.0mm オステオトーム	260-901-550
6.0mm オステオトーム	260-901-560

■ バイコン2次手術・補綴用キット

製品番号	製品名
260-101-096	バイコン2次手術・補綴用キット



製品名	製品番号	製品名	製品番号
スレデッドオフセットハンドル	260-101-009	滅菌兼用器具収納箱(2次手術用)	260-104-996
スレデッドノブ	260-101-014	2.0mm ガイドピン (2)	260-101-180
スレデッドストレートハンドル	260-101-016	2.5mm ガイドピン (2)	260-101-186
20mmインプラント/角度付アバットメントシーティングチップ	260-101-010	3.0mm ガイドピン (2)	260-101-183
アバットメントシーティングチップ (スタンダード)	260-101-012	4.0mm サルカスリーマー	260-101-440
クラウンシーティングチップ	260-101-015	5.0mm サルカスリーマー	260-101-450
アバットメントシーティングチップ (ラージ)	260-101-019	6.5mm サルカスリーマー	260-101-465
ヒーリングブラグリムバー	260-101-114	7.5mm サルカスリーマー	260-101-475
アバットメントショルダーデプスゲージ	260-101-380	アバットメント保持用フォーセップス	260-801-002
2.0mmアバットメントホルダーチップ	260-701-382	外科用マレット	260-801-165
2.5mmアバットメントホルダーチップ	260-701-385		

■ ガイデッドサージェリーキット(GSキット)

製品番号	製品名
260-101-830	3.0mm
260-101-840	4.0mm
260-101-845	4.5mm
260-101-850	5.0mm

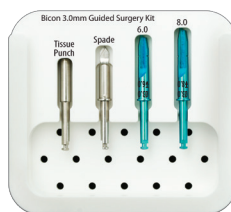

3.0mm

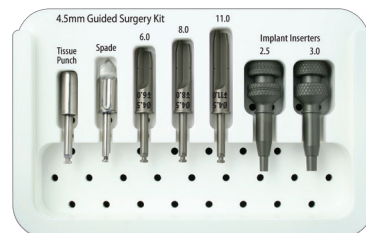

4.5mm

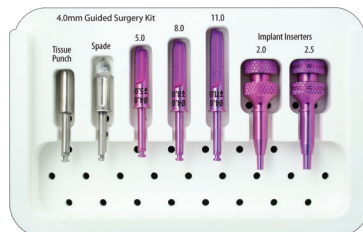

4.0mm

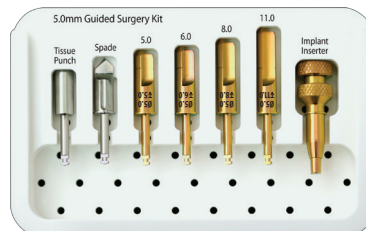

5.0mm

価格は全て税抜きです。

写真と実物は色合い・形状等多少異なる場合がございます。
価格や仕様は予告なく変更する場合がございます。予めご了承ください。
このカタログに掲載されていないその他製品に関しては弊社までお問い合わせください。

■ ガイデッドサージェリーリーマー ■ ガイデッドインサーター



■ ガイデッドサージェリー滅菌兼用器具収納箱

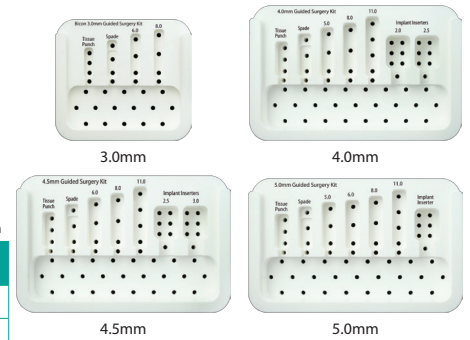

製品番号	規格
260-104-930	3.0mm
260-104-940	4.0mm
260-104-945	4.5mm
260-104-950	5.0mm

■ ガイデッドスピードドリル



■ ガイドリング (5)



■ ガイデッド歯肉パンチ



■ 滅菌兼用器具収納箱

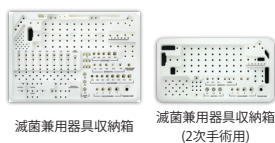

滅菌兼用器具収納箱
滅菌兼用器具収納箱 (2次手術用)

製品番号	製品名
260-104-994	滅菌兼用器具収納箱
260-104-996	滅菌兼用器具収納箱 (2次手術用)

■ 自家骨ミキシングボール



260-103-030	自家骨ミキシングボール
-------------	-------------

■ 外科用マレット



260-801-165	外科用マレット
-------------	---------

■ ヒーリングプラグカッター

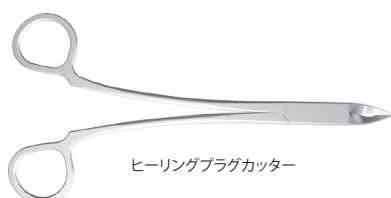

ヒーリングプラグカッター



ヒーリングプラグリムーバー

260-801-001	ヒーリングプラグカッター
260-101-114	ヒーリングプラグリムーバー

リーマーリムーバールレンチ



260-101-017	リーマーリムーバールレンチ
-------------	---------------

■ スタンダードラッチリーマー (Ti6Al4V)



製品番号	製品名
260-101-125	2.5mm
260-101-130	3.0mm
260-101-135	3.5mm
260-101-140	4.0mm
260-101-645	4.5mm
260-101-650	5.0mm
260-101-655	5.5mm
260-101-660	6.0mm
260-101-120	スタンダードラッチリーマーセット 全種

■ ミッドサイズラッチリーマー (Ti6Al4V)



260-101-325	2.5mm
260-101-330	3.0mm
260-101-335	3.5mm
260-101-340	4.0mm
260-101-345	4.5mm
260-101-350	5.0mm
260-101-355	5.5mm
260-101-360	6.0mm
260-101-121	ミッドサイズラッチリーマーセット 全種

■ ハンドリーマー (Ti6Al4V)



260-101-025	2.5mm
260-101-030	3.0mm
260-101-035	3.5mm
260-101-040	4.0mm
260-101-045	4.5mm
260-101-050	5.0mm
260-101-055	5.5mm
260-101-060	6.0mm
260-101-122	ハンドリーマーセット 全種*

*全種ハンドリーマーにハンドリーマーエクステンション、スレデッドストレートハンドル、リーマーリムーバールレンチを含むセットです。

■ アバットメント用ツール



スレデッドアバットメントホルダー



2.0mm アバットメントホルダーチップ



2.5mm アバットメントホルダーチップ

製品番号	製品名
260-101-395	スレデッドアバットメントホルダー*
260-701-382	2.0mm アバットメントホルダーチップ
260-701-385	2.5mm アバットメントホルダーチップ

*2.0mm, 2.5mmホルダーチップが付属しております。

■ アバットメントフォーセップス

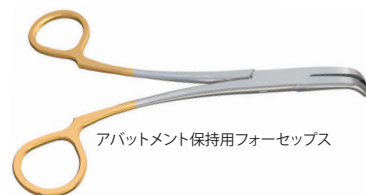

アバットメント保持用フォーセップス



アバットメント除去用フォーセップス(上顎用)



アバットメント除去用フォーセップス(下顎用)

260-801-002	アバットメント保持用フォーセップス
260-801-055	アバットメント除去用フォーセップス(上顎用)
260-801-056	アバットメント除去用フォーセップス(下顎用)

価格は全て税抜きです。

写真と実物は色合い・形状等多少異なる場合がございます。
価格や仕様は予告なく変更する場合がございます。予めご了承ください。
このカタログに掲載されていないその他製品に関しては弊社までお問い合わせください。

■パイロットドリル (ステンレススチール)



パイロットドリル パイロットドリル(L)

製品番号	製品名
260-101-001	2.0mmパイロットドリル
260-101-002	2.0mmパイロットドリル(L)

■ラッチリーマーエクステンション



260-101-022	ラッチリーマーエクステンション
-------------	-----------------

■パラレリングピン



260-701-001	パラレリングピン0°
-------------	------------

■ゲージ



インプラントデプスゲージ



アパットメントホルダーデプスゲージ

260-101-370	インプラントデプスゲージ
260-101-380	アパットメントホルダーデプスゲージ

■インサーター/レトリバー

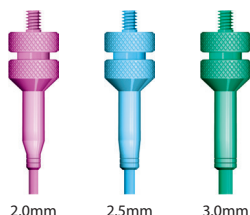

2.0mm 2.5mm 3.0mm

260-101-005	2.0mm
260-101-007	2.5mm
260-101-006	3.0mm

■スレデッドコンポーネント



スレデッドストレートハンドル



スレデッドオフセットハンドル



スレデッドノブ



ハンドリーマーエクステンション

製品番号	製品名
260-101-016	スレデッドストレートハンドル
260-101-009	スレデッドオフセットハンドル
260-101-014	スレデッドノブ
260-101-020	ハンドリーマーエクステンション*

*ハンドリーマー以外にサルカスリーマー、歯肉パンチにもご使用いただけます。

■シーティングチップ



2.0mm 2.5mm 3.0mm

260-101-010	2.0mmインプラント/度付アパットメントシーティングチップ
260-101-258	2.5mmインプラントシーティングチップ
260-101-018	3.0mmインプラントシーティングチップ

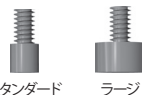

スタンダード ラージ

260-101-012	アパットメントシーティングチップスタンダード
260-101-019	アパットメントシーティングチップラージ

■サルカスリーマー(フォーマー)*

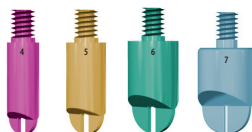

260-101-440	4.0mm
260-101-450	5.0mm
260-101-465	6.5mm
260-101-475	7.5mm

*ガイドピン全種各1本付属しています。

■歯肉パンチ



4.0mm 5.0mm 6.5mm

260-101-540	4.0mm
260-101-550	5.0mm
260-101-565	6.5mm

■ボーンエキスパンダー



製品番号	製品名
260-901-430	3.0mm
260-901-435	3.5mm
260-901-440	4.0mm
260-901-445	4.5mm
260-901-450	5.0mm
260-901-455	5.5mm
260-901-460	6.0mm
260-101-123	ボーンエキスパンダーセット

■オステオトーム



3.5 4.0 4.5 5.0 6.0

260-901-535	3.5mm
260-901-540	4.0mm
260-901-545	4.5mm
260-901-550	5.0mm
260-901-560	6.0mm
260-101-124	オステオトームセット

■チゼル



3.0mm 5.0mm 6.0mm

260-901-613	3.0mm
260-901-615	5.0mm
260-901-616	6.0mm

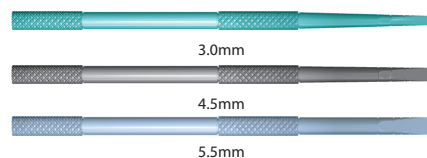

3.0mm

4.5mm

5.5mm

260-801-330	3.0mm
260-801-345	4.5mm
260-801-355	5.5mm

■ ガイドピン

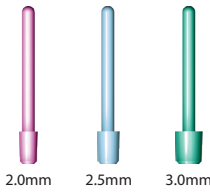

製品番号	製品名
260-101-180	2.0mm (4)
260-101-186	2.5mm (4)
260-101-183	3.0mm (4)

■ トレフィンバー

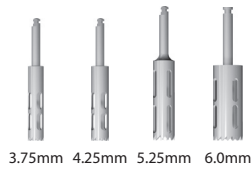

260-801-837	3.75mm (4.6mm OD)
260-801-840	4.25mm (5.2mm OD)
260-801-850	5.25mm (6.2mm OD)
260-801-860	6.0mm (6.95mm OD)

■ クラウンアライメントデバイス

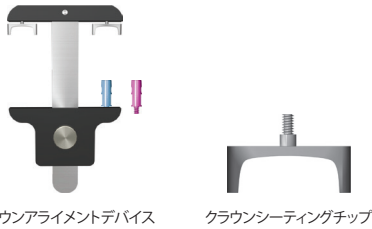

260-101-315	クラウンアライメントデバイス
260-101-015	クラウンシーティングチップ

■ コットンチップ



260-103-027	2.0mm (100)
260-103-028	3.0mm (100)

■ ペリオトーム

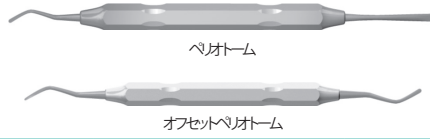

製品番号	製品名
260-801-007	ペリオトーム
260-801-008	オフセットペリオトーム

■ キュレット

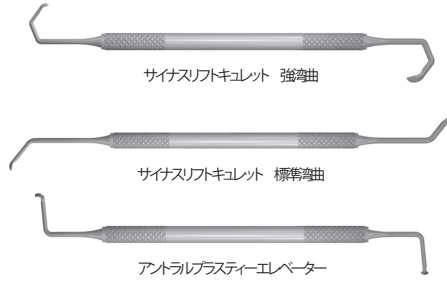

260-801-515	サイナスリフトキュレット 強湾曲
260-801-517	サイナスリフトキュレット 標準湾曲
260-801-518	アントラルプラスティエエレベーター

■ バー 各種

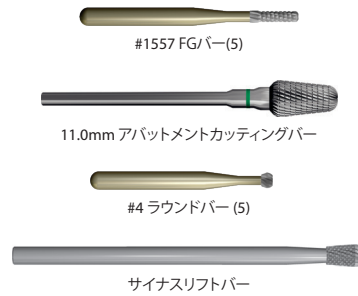

260-155-701	#1557 FGバー(5)
260-201-011	11.0mm アバットメントカuttingバー
260-155-704	#4 ラウンドバー(5)
260-201-029	サイナスリフトバー

■ インプラントスペーシングテンプレート



260-101-305	インプラントスペーシングテンプレート
-------------	--------------------

■ シェードエンハンサー



260-103-006	シェードエンハンサー
-------------	------------

■ X線写真用グリッド

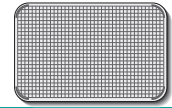

製品番号	製品名
260-103-002	30 x 42mm

■ デンチャー複製器



260-103-980	デンチャー複製器
-------------	----------

■ インプラント手術説明用ツール

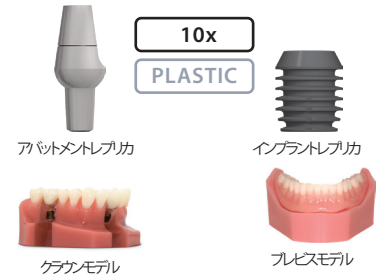

260-102-501	アバットメントレプリカ 5.0 x 6.5mm
260-102-508	インプラントレプリカ 5.0 x 6.0mm
260-102-115	クラウンモデル
260-102-120	プレビスモデル

販売名	医療機器承認番号
バイコンデンタルインプラント補綴用コンポーネントN	20800BZG00044000
バイコンデンタルインプラント	20800BZG00045000
バイコンデンタルインプラント補綴用コンポーネントS	20800BZG00046000
販売名	医療機器届出番号
バイコン外科手術用キット I	13B1X00164000007
ボーンエクステンダー	13B1X00164000012
歯肉パンチ	13B1X00164000013
バー	13B1X00164000014
歯科印象採得用トレイ	13B1X00164000015
X線写真用グリッド	13B1X00164000016

販売名	医療機器届出番号
インプラントスペーシングテンプレート	13B1X00164000017
チゼル	13B1X00164000018
トレフィンバー	13B1X00164000019
ペリオトーム	13B1X00164000020
キュレット	13B1X00164000021
ラテラルサイナスリフトインスツルメント	13B1X00164000022
サイナスリフトバー	13B1X00164000023
技工用アバットメント	13B1X00164000060
印象用コンポーネント	13B1X00164000061
ガイドドサージェリー	13B1X00164000045

販売名	医療機器承認番号
バイコン外科手術用キット II	228ACB2I00015000

価格は全て税抜きです。

写真と実物は色合い・形状等多少異なる場合がございます。
価格や仕様は予告なく変更する場合がございます。予めご了承ください。
このカタログに掲載されていないその他製品に関しては弊社までお問い合わせください。

Bicon Dental Implant System FAX 専用ご注文用紙

ご注文日: _____ 年 _____ 月 _____ 日

フリガナ
貴院名
貴技工所名: _____

フリガナ
ご担当者様: _____

TEL: _____ FAX: _____

〒
ご住所: _____

●ご希望製品を明記の上 **FAX 0120-418-117** へご送信ください。

製品番号 (必須)	個数 (必須)	こちらの欄はお客様控欄として ご使用いただくためのものです。 弊社では内容の確認はいたしませんのでご了承ください。
260 -		
260 -		
260 -		
260 -		
260 -		
260 -		
260 -		
260 -		
260 -		
260 -		
260 -		
260 -		
260 -		
ご連絡事項 (納品先・配達日時等、ご指定がございましたらご記入ください。)		



バイコンジャパン株式会社
〒103-0025
東京都中央区日本橋茅場町2-4-5
茅場町2丁目ビル 2階
TEL: (0120) 8150-62
FAX: (0120) 418-117
www.bicon.co.jp

WORLD HEADQUARTERS
501 Arborway
Boston, MA 02130 USA
TEL 800.88.BICON ■ 617.524.4443
FAX 800.28.BICON ■ 617.524.0096
www.bicon.com ■ support@bicon.com

bicon[®]
DENTAL IMPLANTS