



製品カタログ



Since 1985 » Simple. Predictable. Profitable.

インプラント

内径 3.0mm

Ti6Al4V

SHORT IMPLANTS

直径および表面性状	長径	内径	製品番号
-----------	----	----	------

4.5mm Integra(インテグラ)-CP™ インプラント	6.0mm	3.0mm	260-345-306
4.5mm Integra(インテグラ)-CP™ インプラント	8.0mm	3.0mm	260-345-308
4.5mm Integra(インテグラ)-CP™ インプラント	11.0mm	3.0mm	260-345-311

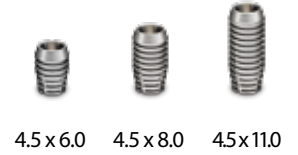

直径および表面性状	長径	内径	製品番号
-----------	----	----	------

5.0mm Integra(インテグラ)-CP™ インプラント	6.0mm	3.0mm	260-350-306
5.0mm Integra(インテグラ)-CP™ インプラント	8.0mm	3.0mm	260-350-308
5.0mm Integra(インテグラ)-CP™ インプラント	11.0mm	3.0mm	260-350-311

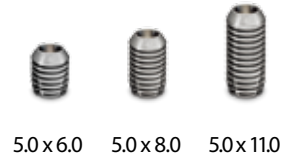

直径および表面性状	長径	内径	製品番号
-----------	----	----	------

6.0mm Integra(インテグラ)-CP™ インプラント	6.0mm	3.0mm	260-360-306
6.0mm Integra(インテグラ)-CP™ インプラント	8.0mm	3.0mm	260-360-108

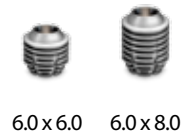

・すべてのインプラントには、ヒーリングプラグが付属しております。

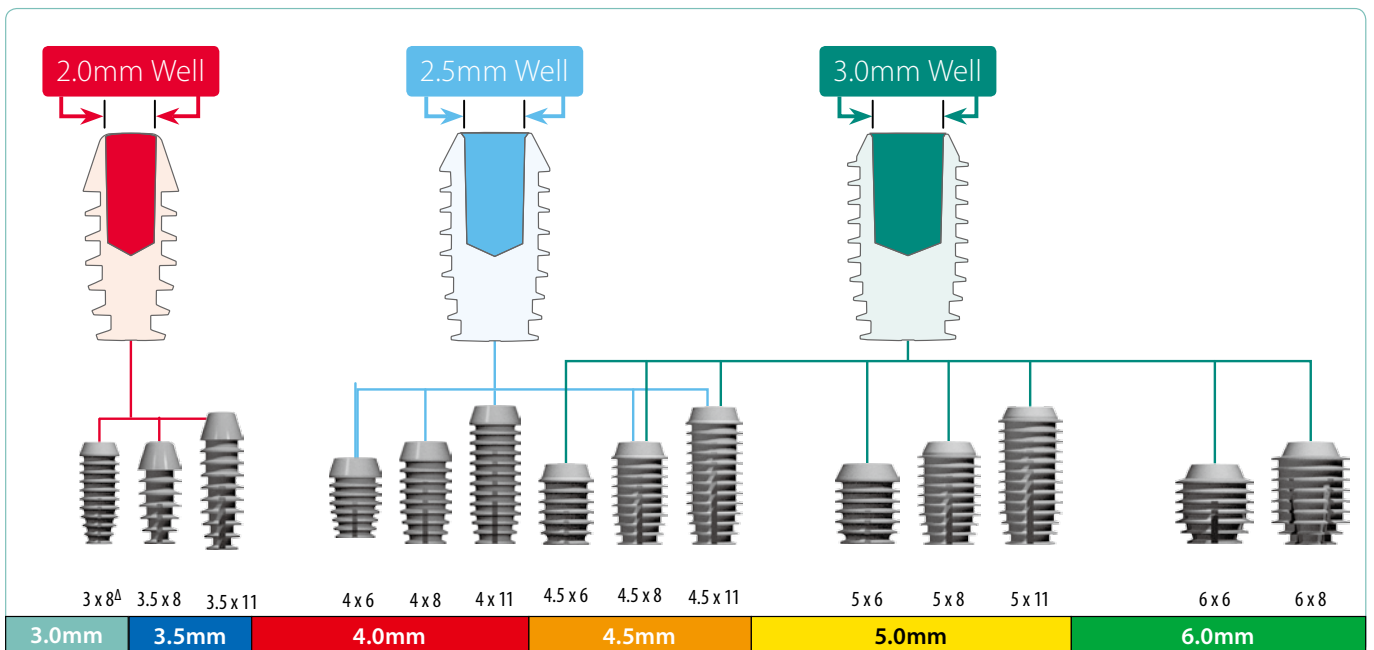

下顎中切歯、側切歯部においては、0°のアバットメントをご使用ください。

価格は全て税抜きです。
写真と実物は色合い・形状等多少異なる場合がございます。
価格や仕様は予告なく変更する場合がございます。予めご了承ください。
このカタログに掲載されていないその他製品に関しては弊社までお問い合わせください。

インプラント

内径 2.5mm

Ti6Al4V

MAX 2.5™

MAXILLARY ANTERIOR IMPLANTS

直径および表面性状	長径	内径	製品番号
4.0mm Integra(インテグラ)-CP™ インプラント	6.0mm	2.5mm	260-340-256
4.0mm Integra(インテグラ)-CP™ インプラント	8.0mm	2.5mm	260-340-258
4.0mm Integra(インテグラ)-CP™ インプラント	11.0mm	2.5mm	260-340-251



4.0 x 6.0

4.0 x 8.0

4.0 x 11.0

直径および表面性状	長径	内径	製品番号
4.5mm Integra(インテグラ)-CP™ インプラント	8.0mm	2.5mm	260-345-258
4.5mm Integra(インテグラ)-CP™ インプラント	11.0mm	2.5mm	260-345-251

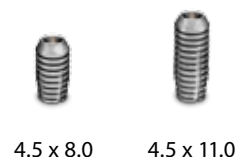

4.5 x 8.0

4.5 x 11.0

インプラント

内径 2.0mm

Ti6Al4V

NARROW IMPLANTS™

直径および表面性状	長径	内径	製品番号
3.0mm Integra(インテグラ)-CP™ インプラント	8.0mm	2.0mm	260-330-208



3.0 x 8.0

直径および表面性状	長径	内径	製品番号
3.5mm Integra(インテグラ)-CP™ インプラント	8.0mm	2.0mm	260-335-008
3.5mm Integra(インテグラ)-CP™ インプラント	11.0mm	2.0mm	260-335-011

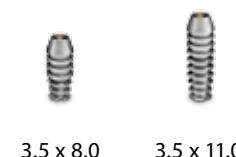

3.5 x 8.0

3.5 x 11.0

インプラントレベル印象用コンポーネント

2.0mm ポスト

2.5mm ポスト

3.0mm ポスト

製品名	製品番号			
2.0mm インプレッションポスト(2)/スリーブ(2)	260-100-423			
2.0mm インプレッションスリーブ (4)	260-100-425			
2.0mm インプラントレベルインプレッションキット*	260-100-424			
2.0mm インプラントアナログ (2)	260-100-188			
		インプレッションポスト (チタン合金)	インプレッションスリーブ (プラスチック)	インプラントアナログ (チタン合金)

製品名	製品番号			
2.5mm インプレッションポスト(2)/スリーブ(2)	260-100-413			
2.5mm インプレッションスリーブ (4)	260-100-415			
2.5mm インプラントレベルインプレッションキット*	260-100-414			
2.5mm インプラントアナログ (2)	260-100-288			
		インプレッションポスト (チタン合金)	インプレッションスリーブ (プラスチック)	インプラントアナログ (チタン合金)

製品名	製品番号			
3.0mm インプレッションポスト(2)/スリーブ(2)	260-100-433			
3.0mm インプレッションスリーブ (4)	260-100-435			
3.0mm インプラントレベルインプレッションキット*	260-100-434			
3.0mm インプラントアナログ (2)	260-100-388			
		インプレッションポスト (チタン合金)	インプレッションスリーブ (プラスチック)	インプラントアナログ (チタン合金)

*インプレッションポスト1本、インプレッションスリーブ2個、インプラントアナログ1本が含まれます。

ノンショルダーアバットメント

Ti6Al4V

SHORTEX IMPLANTS	直径 4.0mm					直径 5.0mm				
	0°	15°	25°	0°	15°	0°	15°	0°	15°	25°
12.0 10.0 8.0 6.5 5.0 インプラント上端	3.0mm ポスト									
2.5mm										
	4.0 x 6.5 0° 260-340-001	4.0 x 6.5 15° 260-340-015		4.0 x 10 0° 260-340-101	4.0 x 10 15° 260-340-115	5.0 x 5.0 0° 260-350-050	5.0 x 5.0 15° 260-350-055	5.0 x 6.5 0° 260-350-001	5.0 x 6.5 15° 260-350-015	5.0 x 6.5 25° 260-350-025
10.0 6.5 5.0 インプラント上端	2.5mm ポスト									
2.5mm										
	4.0 x 6.5 0° 260-240-001	4.0 x 6.5 15° 260-240-015	4.0 x 6.5 25° 260-240-025	4.0 x 10 0° 260-240-101	4.0 x 10 15° 260-240-115	5.0 x 6.5 0° 260-250-001	5.0 x 6.5 15° 260-250-015	5.0 x 6.5 25° 260-250-025		
12.0 6.5 5.0 インプラント上端	2.0mm ポスト									
3.0mm										
	4.0 x 6.5 0° 260-140-002	4.0 x 6.5 15° 260-140-015	4.0 x 6.5 25° 260-140-025	4.0 x 10 0° 260-140-101	4.0 x 10 15° 260-140-115	5.0 x 6.5 0° 260-150-001	5.0 x 6.5 15° 260-150-015	5.0 x 6.5 25° 260-150-025		

▶ ノンショルダーアバットメント

ノンショルダーアバットメントは最大膨隆部が直径です。
最大膨隆部より上端までが高径です。

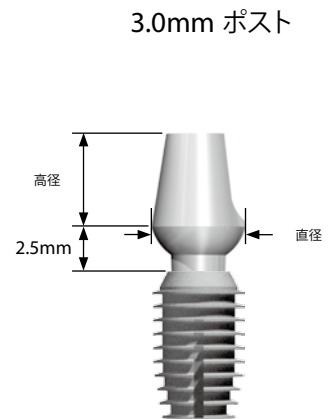
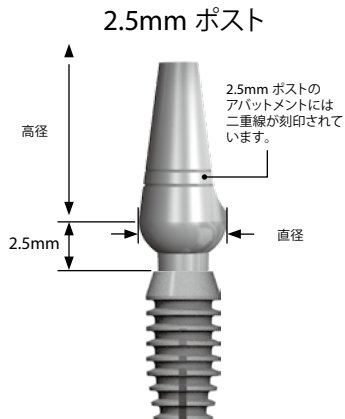
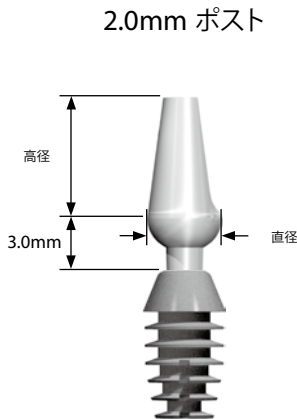

価格は全て税抜きです。
写真と実物は色合い・形状等多少異なる場合がございます。
価格や仕様は予告なく変更する場合がございます。予めご了承ください。
このカタログに掲載されていないその他製品に関しては弊社までお問い合わせください。

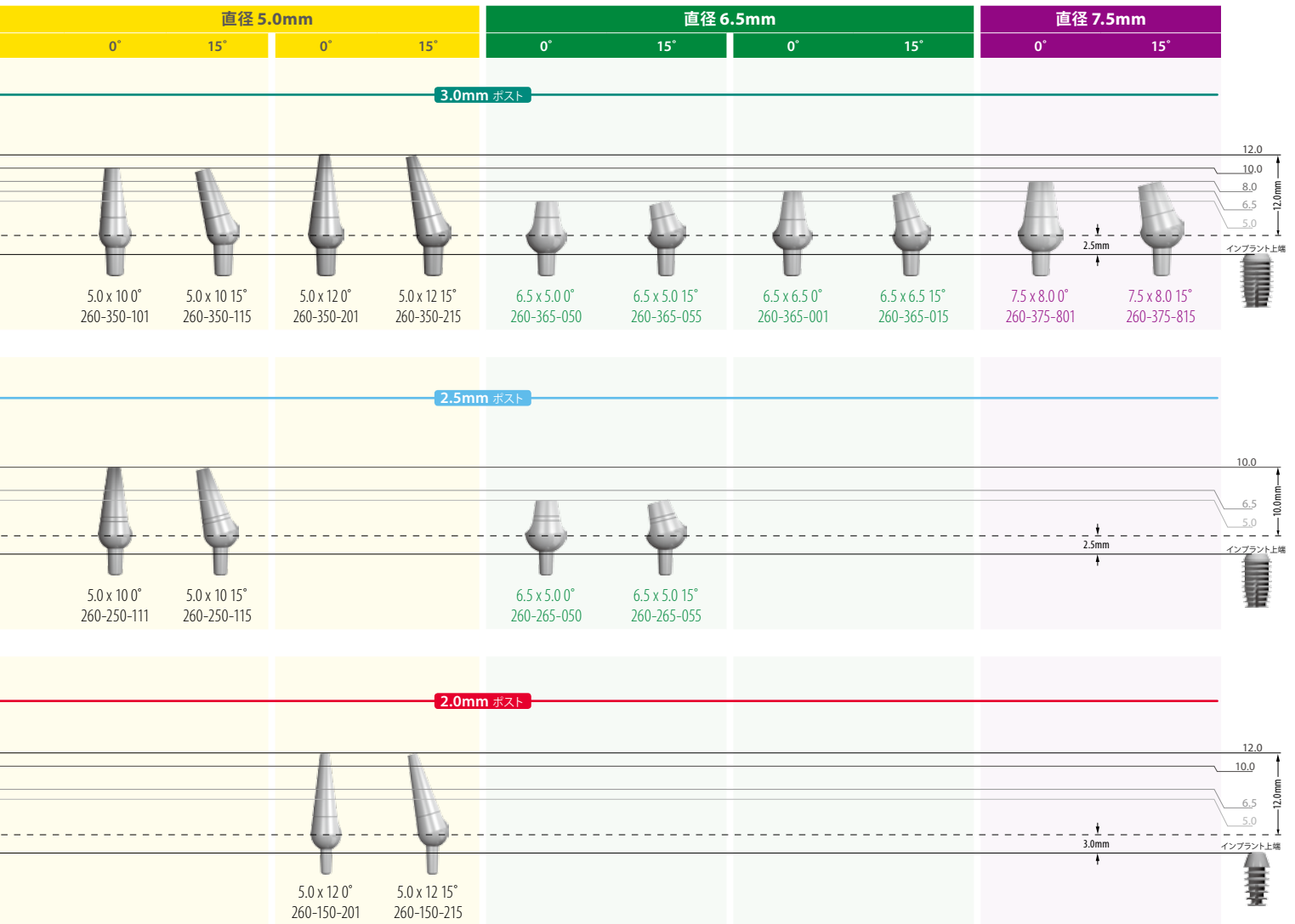

ノンショルダアバットメント用エマージェンスカフ(4個入り)



4.0mm
260-140-010



5.0mm
260-150-010



6.5mm
260-165-065



▶ エマージェンスカフについて

- エマージェンスカフの各直径はノンショルダアバットメントの各直径に相当します。
- エマージェンスカフを装着した状態でアバットメントの印象採得を行わないでください。

ステルスアバットメント

Ti6Al4V

アバットメント ショルダー デプスゲージ	直径 3.5mm		直径 4.0mm				直径 5.0mm			
	0°	10°	0°	10°	0°	10°	0°	10°	0°	10°
SHORT IMPLANTS	3.0mm ポスト									
8.0 6.0 4.0 2.0 0.0										
			4.0 x 1.5 0° 260-300-300	4.0 x 3.5 0° 260-300-400	5.0 x 2.0 0° 260-300-301	5.0 x 2.0 10° 260-300-302	5.0 x 3.0 0° 260-300-311	5.0 x 3.0 10° 260-300-312		
MAX 2.5 MAXILLARY ANTERIOR IMPLANTS	2.5mm ポスト									
8.0 6.0 4.0 2.0 0.0										
			4.0 x 1.5 0° 260-250-300	4.0 x 3.5 0° 260-250-400	5.0 x 2.0 0° 260-250-301	5.0 x 2.0 10° 260-250-302	5.0 x 3.0 0° 260-250-311	5.0 x 3.0 10° 260-250-312		
NARROW IMPLANTS	2.0mm ポスト									
8.0 6.0 4.0 2.0 0.0										
	3.5 x 1.5 0° 260-200-150		4.0 x 1.5 0° 260-200-200	4.0 x 3.5 0° 260-200-400	5.0 x 2.0 0° 260-200-201	5.0 x 2.0 10° 260-200-202				

▶ ステルスアバットメント

ステルスアバットメントは最大膨隆部が直径です。
インプラントの上端からステルスアバットメントの最大膨隆部までが高径です。

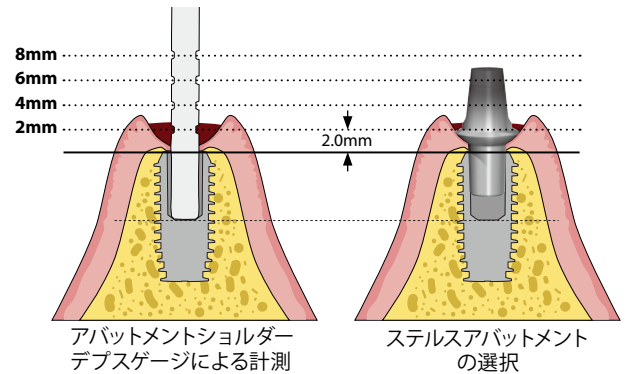
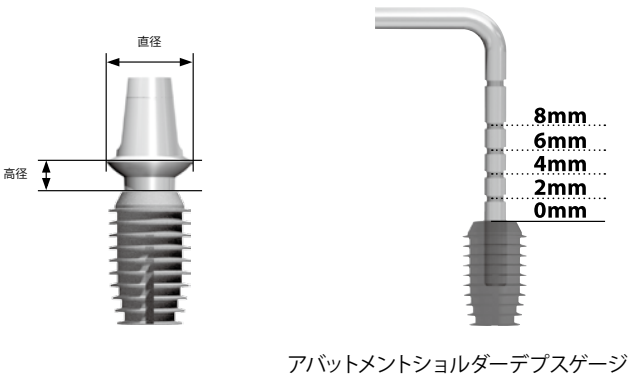

適切な高径のステルスアバットメントを選択するためにはアバットメントショルダーデプスゲージを使用します。ステルスアバットメントは、インプラントの上端からアバットメントの最大膨隆部までが高径です。アバットメントショルダーデプスゲージをインプラント内に挿入し、歯肉マージンまでの高径を測定します。歯肉レベルが目盛りの中間にある場合は、審美上、高径が低い方のステルスアバットメントを選択してください。

価格は全て税抜きです。
写真と実物は色合い・形状等多少異なる場合がございます。
価格や仕様は予告なく変更する場合がございます。予めご了承ください。
このカタログに掲載されていないその他製品に関しては弊社までお問い合わせください。

直径 5.0mm				直径 6.5mm				アバットメント ショルダー デプスゲージ
0°	10°	0°	10°	0°	10°	0°	15°	
3.0mm ポスト								アバットメント ショルダー デプスゲージ
5.0 x 4.0 0° 260-300-321	5.0 x 4.0 10° 260-300-322	5.0 x 6.0 0° 260-300-341	5.0 x 6.0 10° 260-300-342		6.5 x 2.0 0° 260-300-601	6.5 x 4.0 0° 260-300-621		8.0 6.0 4.0 2.0 0.0 8.0mm
2.5mm ポスト								アバットメント ショルダー デプスゲージ
5.0 x 4.0 0° 260-250-321	5.0 x 4.0 10° 260-250-322	5.0 x 6.0 0° 260-250-341	5.0 x 6.0 10° 260-250-342					8.0 6.0 4.0 2.0 0.0 8.0mm
2.0mm ポスト								アバットメント ショルダー デプスゲージ
5.0 x 4.0 0° 260-200-221	5.0 x 4.0 10° 260-200-222							8.0 6.0 4.0 2.0 0.0 8.0mm

ステルスアバットメント用ワンピースプラスチックスリーブ(4個入り)

直径	高径	製品番号
3.5mm	10.0mm	260-250-103
4.0mm	5.5mm	260-250-204
5.0mm	6.5mm	260-250-205
6.5mm	6.5mm	260-250-206



3.5mm 4.0mm 5.0mm 6.5mm



ステルスアバットメントトランスファーダイ(2個入り)

直径	製品番号
3.5mm	260-250-183
4.0mm	260-250-184
5.0mm	260-250-185
6.5mm	260-250-186

















テンポラリーアバットメント

2.0mm ポスト

2.5mm ポスト

3.0mm ポスト

Ti6Al4V

製品名	直径	高径	製品番号	
3.5 x 4.5mm テンポラリーアバットメント 2.0mm ポスト	3.5mm	4.5mm	260-135-245	 3.5 x 4.5
4.0 x 4.5mm テンポラリーアバットメント 2.0mm ポスト	4.0mm	4.5mm	260-140-245	
4.0 x 6.5mm テンポラリーアバットメント 2.0mm ポスト	4.0mm	6.5mm	260-140-265	 4.0 x 4.5 4.0 x 6.5
5.0 x 4.5mm テンポラリーアバットメント 2.0mm ポスト	5.0mm	4.5mm	260-150-245	
5.0 x 6.5mm テンポラリーアバットメント 2.0mm ポスト	5.0mm	6.5mm	260-150-265	 5.0 x 4.5 5.0 x 6.5
製品名	直径	高径	製品番号	
4.0 x 4.5mm テンポラリーアバットメント 2.5mm ポスト	4.0mm	4.5mm	260-240-545	
4.0 x 6.5mm テンポラリーアバットメント 2.5mm ポスト	4.0mm	6.5mm	260-240-565	 4.0 x 4.5 4.0 x 6.5
5.0 x 4.5mm テンポラリーアバットメント 2.5mm ポスト	5.0mm	4.5mm	260-250-545	
5.0 x 6.5mm テンポラリーアバットメント 2.5mm ポスト	5.0mm	6.5mm	260-250-565	 5.0 x 4.5 5.0 x 6.5
製品名	直径	高径	製品番号	
4.0 x 4.5mm テンポラリーアバットメント 3.0mm ポスト	4.0mm	4.5mm	260-340-345	
4.0 x 6.5mm テンポラリーアバットメント 3.0mm ポスト	4.0mm	6.5mm	260-340-365	 4.0 x 4.5 4.0 x 6.5
5.0 x 4.5mm テンポラリーアバットメント 3.0mm ポスト	5.0mm	4.5mm	260-350-345	
5.0 x 6.5mm テンポラリーアバットメント 3.0mm ポスト	5.0mm	6.5mm	260-350-365	 5.0 x 4.5 5.0 x 6.5
6.5 x 4.5mm テンポラリーアバットメント 3.0mm ポスト	6.5mm	4.5mm	260-365-345	
6.5 x 6.5mm テンポラリーアバットメント 3.0mm ポスト	6.5mm	6.5mm	260-365-365	 6.5 x 4.5 6.5 x 6.5

価格は全て税抜きです。
写真と実物は色合い・形状等多少異なる場合がございます。
価格や仕様は予告なく変更する場合がございます。予めご了承ください。
このカタログに掲載されていないその他製品に関しては弊社までお問い合わせください。

サイナスリフトテンポラリーアバットメント

2.5mm ポスト

3.0mm ポスト

Ti6Al4V

製品名	直径	高径	製品番号
-----	----	----	------

6.0 x 2.5mm サイナスリフトテンポラリーアバットメント 2.5mm ポスト 6.0mm 2.5mm 260-260-503



6.0 x 2.5

製品名	直径	高径	製品番号
-----	----	----	------

6.5 x 2.5mm サイナスリフトテンポラリーアバットメント 3.0mm ポスト 6.5mm 2.5mm 260-365-503



6.5 x 2.5

7.0 x 2.5

7.0 x 2.5mm サイナスリフトテンポラリーアバットメント 3.0mm ポスト 7.0mm 2.5mm 260-370-503

▶ テンポラリーアバットメントについて

- テンポラリーアバットメントは、インプラントの上端からアバットメントの上端までが高径です。
- テンポラリーアバットメントはサルカスを形成し、2回法におけるインプラント開窓後の歯間乳頭をサポートするようにデザインされています。
- テンポラリーアバットメントは咬合圧や舌圧がかからず、歯間乳頭を効率的にサポートできる高径のものをご選択ください。

3.5 x 4.5mm

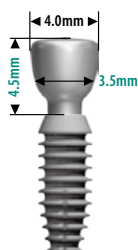

3.5 x 6.5mm

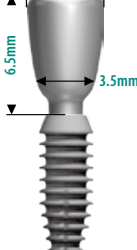

4.0 x 4.5mm

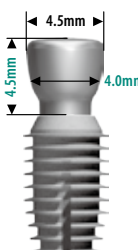

4.0 x 6.5mm

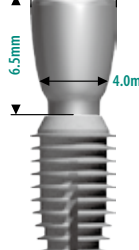

5.0 x 4.5mm

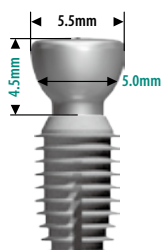

5.0 x 6.5mm

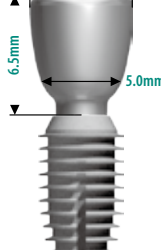

6.5 x 4.5mm

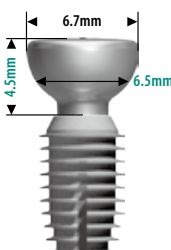

6.5 x 6.5mm

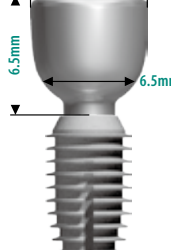

ブレビスアバットメント* Ti6Al4V



2.0mm Post

製品番号	高径	角度
260-100-404	2.0mm	0°
260-100-405	2.0mm	15°
260-100-406	4.0mm	0°
260-100-407	4.0mm	15°
260-100-408	6.0mm	0°
260-100-409	6.0mm	15°



2.5mm Post

260-250-424	2.0mm	0°
260-250-425	2.0mm	15°
260-250-426	4.0mm	0°
260-250-427	4.0mm	15°
260-250-428	6.0mm	0°
260-250-429	6.0mm	15°



3.0mm Post

260-300-434	2.0mm	0°
260-300-435	2.0mm	15°
260-300-436	4.0mm	0°
260-300-437	4.0mm	15°
260-300-438	6.0mm	0°
260-300-439	6.0mm	15°

ブレビスアバットメント 補綴用コンポーネント



ラバー製O-リング

製品番号	製品名
260-100-014	ラバー製O-リング



ラバー製O-リング ブレビスハウジング インプレッションキャップ トランスファーダイ

260-100-212	ブレビスチェアサイドキット*
260-100-217	ブレビスインプレッションキット*
260-100-218	ブレビスインプレッションキット (ハウジング無)

*ブレビスハウジング内にはラバー製O-リングが予め装着されています。

*すべてのブレビスアバットメントにはブレビスハウジング(ラバー製O-リングを含む)が1個付属しています。

▶ ブレビスアバットメント

■ブレビスアバットメントはインプラントの上端からブレビスアバットメントの最大膨隆部までが高径です。

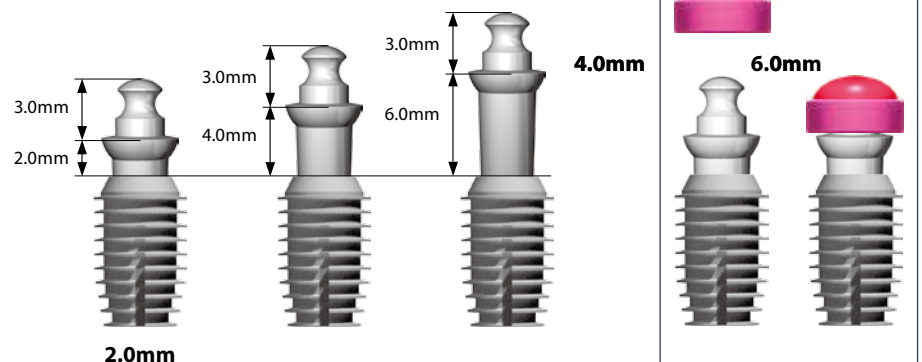

BREVIS™

価格は全て税抜きです。
写真と実物は色合い・形状等多少異なる場合がございます。
価格や仕様は予告なく変更する場合がございます。予めご了承ください。
このカタログに掲載されていないその他製品に関しては弊社までお問い合わせください。

■ バイコン外科・補綴用キット

製品番号	製品名
260-101-098	バイコン外科・補綴用キット

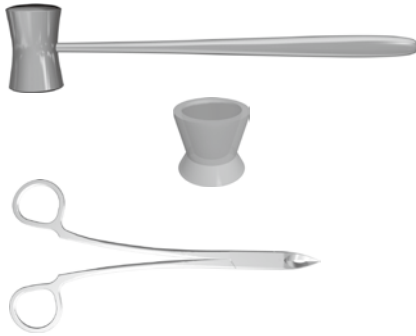

製品名	製品番号
2.0mm パイロットドリル	260-101-001
2.0mm パイロットドリル (L)	260-101-002
2.0mm インプラントインサーター/レトリバー	260-101-005
2.5mm インプラントインサーター/レトリバー	260-101-007
3.0mm インプラントインサーター/レトリバー	260-101-006
スレデッドオフセットハンドル	260-101-009
スレデッドノブ	260-101-014
スレデッドストレートハンドル	260-101-016
20mm インプラント/角度付アパットメントシーティングチップ	260-101-010
アパットメントシーティングチップ (スタンダード)	260-101-012
アパットメントシーティングチップ (ラージ)	260-101-019
2.5mm インプラントシーティングチップ	260-101-258
3.0mm インプラントシーティングチップ	260-101-018
ハンドリーマーリム-パルレンチ	260-101-017
ハンドリーマーエクステンション	260-101-020
ラッチリーマーエクステンション	260-101-022
ヒーリングプラグリムーバー	260-101-114
2.5mm ハンドリーマー	260-101-025
3.0mm ハンドリーマー	260-101-030
3.5mm ハンドリーマー	260-101-035
4.0mm ハンドリーマー	260-101-040
4.5mm ハンドリーマー	260-101-045
5.0mm ハンドリーマー	260-101-050
5.5mm ハンドリーマー	260-101-055
6.0mm ハンドリーマー	260-101-060

製品名	製品番号
2.5mm スタンダードラッチリーマー	260-101-125
3.0mm スタンダードラッチリーマー	260-101-130
3.5mm スタンダードラッチリーマー	260-101-135
4.0mm スタンダードラッチリーマー	260-101-140
4.5mm スタンダードラッチリーマー	260-101-645
5.0mm スタンダードラッチリーマー	260-101-650
5.5mm スタンダードラッチリーマー	260-101-655
6.0mm スタンダードラッチリーマー	260-101-660
インプラントデプスゲージ	260-101-370
アパットメントショルダーデプスゲージ	260-101-380
スレデッドアパットメントホルダー	260-101-395
自家骨ミキシングボール	260-103-030
滅菌兼用器具収納箱	260-104-994
パラレリングピン 0° (2)	260-701-001
2.0mm ガイドピン (2)	260-101-180
2.5mm ガイドピン (2)	260-101-186
3.0mm ガイドピン (2)	260-101-183
4.0mm サルカスリーマー	260-101-440
5.0mm サルカスリーマー	260-101-450
6.5mm サルカスリーマー	260-101-465
7.5mm サルカスリーマー	260-101-475
ヒーリングプラグカッター	260-801-001
外科用マレット	260-801-165
3.5mm オステオトーム	260-901-535
4.0mm オステオトーム	260-901-540
4.5mm オステオトーム	260-901-545
5.0mm オステオトーム	260-901-550
6.0mm オステオトーム	260-901-560

■ バイコン2次手術・補綴用キット

製品番号	製品名
260-101-096	バイコン2次手術・補綴用キット

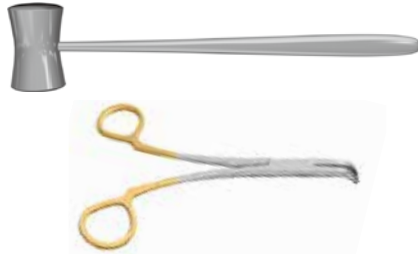

製品名	製品番号
スレッドオフセットハンドル	260-101-009
スレッドノブ	260-101-014
スレッドストレートハンドル	260-101-016
20mmインプラント/角度付アバットメントシーティングチップ	260-101-010
アバットメントシーティングチップ (スタンダード)	260-101-012
クラウンシーティングチップ	260-101-015
アバットメントシーティングチップ (ラージ)	260-101-019
ヒーリングプラグリムーバー	260-101-114
アバットメントショルダーデブスゲージ	260-101-380
2.0mmアバットメントホルダーチップ	260-701-382
2.5mmアバットメントホルダーチップ	260-701-385

製品名	製品番号
滅菌兼用器具収納箱(2次手術用)	260-104-996
2.0mm ガイドピン (2)	260-101-180
2.5mm ガイドピン (2)	260-101-186
3.0mm ガイドピン (2)	260-101-183
4.0mm サルカスリーマー	260-101-440
5.0mm サルカスリーマー	260-101-450
6.5mm サルカスリーマー	260-101-465
7.5mm サルカスリーマー	260-101-475
アバットメント保持用フォーセプス	260-801-002
外科用マレット	260-801-165

■ ガイデッドサージェリーキット(GSキット)

製品番号	製品名
260-101-830	3.0mm
260-101-840	4.0mm
260-101-845	4.5mm
260-101-850	5.0mm



3.0mm



4.5mm

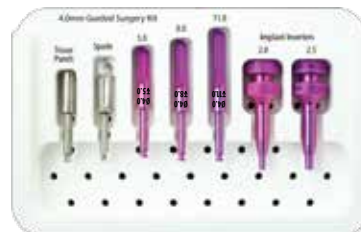

4.0mm

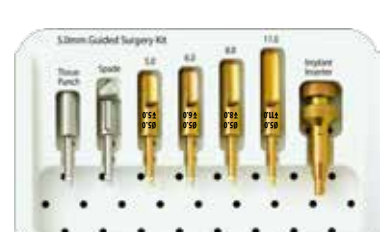

5.0mm

価格は全て税抜きです。
写真と実物は色合い・形状等多少異なる場合がございます。
価格や仕様は予告なく変更する場合がございます。予めご了承ください。
このカタログに掲載されていないその他製品に関しては弊社までお問い合わせください。

■ 滅菌兼用器具収納箱



製品番号	製品名
260-104-994	滅菌兼用器具収納箱
260-104-996	滅菌兼用器具収納箱 (2次手術用)

■ 自家骨ミキシングボール



260-103-030	自家骨ミキシングボール
-------------	-------------

■ 外科用マレット



260-801-165	外科用マレット
-------------	---------

■ ヒーリングプラグカッター

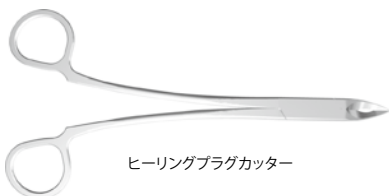

ヒーリングプラグカッター



ヒーリングプラグリムーバー

260-801-001	ヒーリングプラグカッター
260-101-114	ヒーリングプラグリムーバー

リーマーリムーバルレンチ



260-101-017	リーマーリムーバルレンチ
-------------	--------------

■ スタンダードラッチリーマー (Ti6Al4V)



製品番号	製品名
260-101-125	2.5mm
260-101-130	3.0mm
260-101-135	3.5mm
260-101-140	4.0mm
260-101-645	4.5mm
260-101-650	5.0mm
260-101-655	5.5mm
260-101-660	6.0mm
260-101-120	スタンダードラッチリーマーセット 全種

■ ミッドサイズラッチリーマー (Ti6Al4V)



260-101-325	2.5mm
260-101-330	3.0mm
260-101-335	3.5mm
260-101-340	4.0mm
260-101-345	4.5mm
260-101-350	5.0mm
260-101-355	5.5mm
260-101-360	6.0mm
260-101-121	ミッドサイズラッチリーマーセット 全種

■ ハンドリーマー (Ti6Al4V)



260-101-025	2.5mm
260-101-030	3.0mm
260-101-035	3.5mm
260-101-040	4.0mm
260-101-045	4.5mm
260-101-050	5.0mm
260-101-055	5.5mm
260-101-060	6.0mm
260-101-122	ハンドリーマーセット 全種*

*全種ハンドリーマーに①ハンドリーマーエクステンション、スレデッドストレートハンドル、リーマーリムーバルレンチを含むセットです。

■ アバットメント用ツール



スレデッドアバットメントホルダー



2.0mm アバットメントホルダーチップ



2.5mm アバットメントホルダーチップ

製品番号	製品名
260-101-395	スレデッドアバットメントホルダー*
260-701-382	2.0mm アバットメントホルダーチップ
260-701-385	2.5mm アバットメントホルダーチップ

*2.0mm, 2.5mmホルダーチップが付属しております。

■ アバットメントフォーセップス



アバットメント保持用フォーセップス



アバットメント除去用フォーセップス(上顎用)



アバットメント除去用フォーセップス(下顎用)

260-801-002	アバットメント保持用フォーセップス
260-801-055	アバットメント保持用フォーセップス(上顎用)
260-801-056	アバットメント保持用フォーセップス(下顎用)

■ ステルストランジョカラインプラント

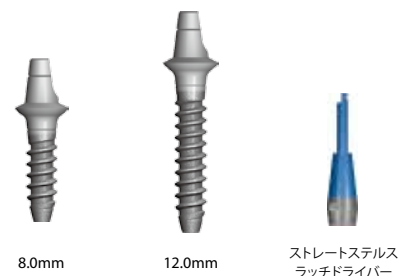

8.0mm

12.0mm

ストレートステン
スラッチドライバー

製品番号	直径	高径	価格
260-425-108	2.5mm	8.0mm	
260-425-112	2.5mm	12.0mm	
260-250-204	4.0mm ステルスアバットメント用 ワンピースプラスチックスリーブ(4)		
260-101-905	ストレートステンラッチドライバー		

■パイロットドリル (ステンレススチール)



製品番号	製品名
260-101-001	2.0mmパイロットドリル

■ラッチリーマーエクステンション



260-101-022	ラッチリーマーエクステンション
-------------	-----------------

■パラレルングピン



260-701-001	パラレルングピン
-------------	----------

■ゲージ



260-101-370	インプラントデプスゲージ
260-101-380	アバットメントショルダーデプスゲージ

■インサーター/レトリバー

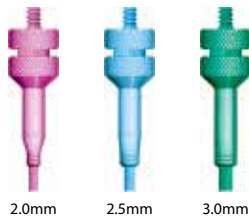

260-101-005	2.0mm
260-101-007	2.5mm
260-101-006	3.0mm

■スレデッドコンポーネント

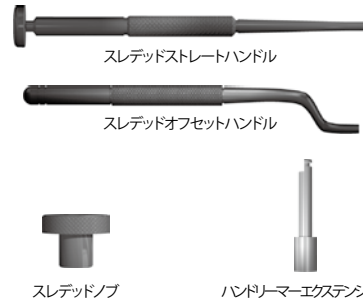

製品番号	製品名
260-101-016	スレデッドストレートハンドル
260-101-009	スレデッドオフセットハンドル
260-101-014	スレデッドノブ
260-101-020	ハンドリーマーエクステンション*

*ハンドリーマー以外にサルカスリーマー、歯肉パンチにもご使用いただけます。

■シーティングチップ



260-101-010	2.0mmインプラント/度付アバットメントシーティングチップ
260-101-258	2.5mmインプラントシーティングチップ
260-101-018	3.0mmインプラントシーティングチップ

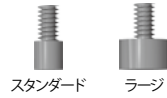

260-101-012	アバットメントシーティングチップ スタンダード
260-101-019	アバットメントシーティングチップ ラージ

■サルカスリーマー(フォーマー)*



260-101-440	4.0mm
260-101-450	5.0mm
260-101-465	6.5mm
260-101-475	7.5mm

*ガイドピン全種各1本付属しています。

■歯肉パンチ



260-101-535	3.5mm
260-101-540	4.0mm
260-101-550	5.0mm
260-101-565	6.5mm

■ボーンエクспанダー



製品番号	製品名
260-901-430	3.0mm
260-901-435	3.5mm
260-901-440	4.0mm
260-901-445	4.5mm
260-901-450	5.0mm
260-901-455	5.5mm
260-901-460	6.0mm
260-101-123	ボーンエクспанダーセット

■オステオトーム



260-901-535	3.5mm
260-901-540	4.0mm
260-901-545	4.5mm
260-901-550	5.0mm
260-901-560	6.0mm
260-101-124	オステオトームセット

■チゼル



260-901-613	3.0mm
260-901-615	5.0mm
260-901-616	6.0mm

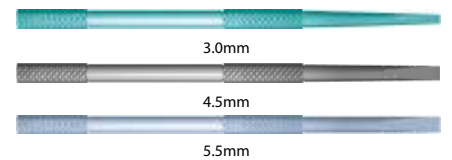

260-801-330	3.0mm
260-801-345	4.5mm
260-801-355	5.5mm

価格は全て税抜きです。
写真と実物は色合い・形状等多少異なる場合がございます。
価格や仕様は予告なく変更する場合がございます。予めご了承ください。
このカタログに掲載されていないその他製品に関しては弊社までお問い合わせください。

■ ガイドピン

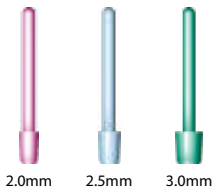

製品番号	製品名
260-101-180	2.0mm (4)
260-101-186	2.5mm (4)
260-101-183	3.0mm (4)

■ トレフィンバー

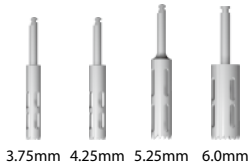

260-801-837	3.75mm (4.6mm OD)
260-801-840	4.25mm (5.2mm OD)
260-801-850	5.25mm (6.2mm OD)
260-801-860	6.0mm (6.95mm OD)

■ クラウンアライメントデバイス

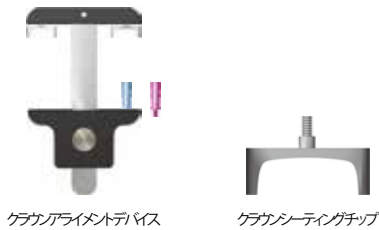

260-101-315	クラウンアライメントデバイス
260-101-015	クラウンシーティングチップ

■ コットンチップ



260-103-027	2.0mm (100)
260-103-028	3.0mm (100)

■ ペリオトーム

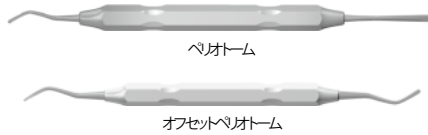

製品番号	製品名
260-801-007	ベリオーム
260-801-008	オフセットベリオーム

■ キュレット



260-801-515	サイナスリフトキュレット 強湾曲
260-801-517	サイナスリフトキュレット 標準湾曲
260-801-518	アントラルプラスティーエレベーター

■ バー 各種

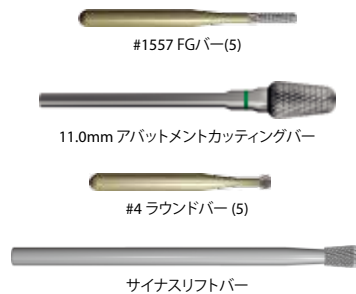

260-155-701	#1557 FG/バー(5)
260-201-011	11.0mm アバットメントカッティングバー
260-155-704	#4 ラウンドバー(5)
260-201-029	サイナスリフトバー

■ インプラントスペーシングテンプレート



260-101-305	インプラントスペーシングテンプレート
-------------	--------------------

■ シェードエンハンサー



260-103-006	シェードエンハンサー
-------------	------------

■ X線写真用グリッド

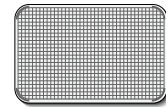

製品番号	製品名
260-103-002	30 x 42mm

■ デンチャー複製器



260-103-980	デンチャー複製器
-------------	----------

■ インプラント手術説明用ツール

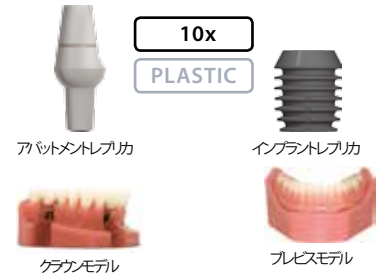

260-102-501	アバットメントレプリカ 5.0 x 6.5mm
260-102-508	インプラントレプリカ 5.0 x 6.0mm
260-102-115	クラウンモデル
260-102-120	プレビスモデル

販売名	医療機器承認番号
バイコンデンタルインプラント補綴用コンポーネントN	208008ZG00044000
バイコンデンタルインプラント	208008ZG00045000
バイコンデンタルインプラント補綴用コンポーネントS	208008ZG00046000
販売名	医療機器届出番号
バイコン外科手術用キット I	13B1X00164000007
ボーンエクステンダー	13B1X00164000012
歯肉パンチ	13B1X00164000013
バー	13B1X00164000014
歯科印象採得用トレイ	13B1X00164000015
X線写真用グリッド	13B1X00164000016

販売名	医療機器届出番号
インプラントスペーシングテンプレート	13B1X00164000017
チゼル	13B1X00164000018
トレフィンバー	13B1X00164000019
ベリオーム	13B1X00164000020
キュレット	13B1X00164000021
ラテラルサイナスリフトインストルメント	13B1X00164000022
サイナスリフトバー	13B1X00164000023
技工用アバットメント	13B1X00164000060
印象用コンポーネント	13B1X00164000061
ガイドドサージェリー	13B1X00164000045

販売名	医療機器認証番号
バイコン外科手術用キット II	228ACBZ00015000

ご注文について (必ずお読みください。)

- ① **ご注意** このカタログに掲載されている製品は、歯科医師、歯科技工士による使用に限られています。使用方法、注意事項等につきましては、各種マニュアルをご参照ください。製品の価格は、予告なく変更することがあります。
- ② **ご注文・お支払方法** **ご注文は、オンラインショップ(会員専用)/FAXで承ります(16:00以降、土日祝日のご注文は翌営業日の発送とさせていただきます)。**
FAX: 0120-418-117 (24時間)
オンラインショップ: iBicon Network 会員限定(24時間)
電話(お問い合わせ): 0120-8150-62 (土日祝日を除く月～金) 10:00～17:00
請求書は、各月第1週目に前月分を発行いたします。お支払いは、請求書発行日より30日以内に指定銀行口座へご入金ください。ご入金の手数料はお客様にてご負担ください。
- ③ **製品の発送** ご注文をいただきました製品は、宅配便にて発送いたします。普通便の送料は日本全国無料です。その他タイムサービス便等での発送をご希望の場合は、お客様に送料をご負担頂きます。**納期日時に関しましては、在庫状況・地域・天候・交通事情等により希望に添えない場合がございます。余裕を持ってご注文くださいますようお願い申し上げます。**
- ④ **製品の返品・交換** 製品到着後は速やかに内容をご確認ください。製品管理、発送手配には万全を期しておりますが、万が一ご注文と異なる製品、不良品等がございましたら、ご使用にならず直ちにご連絡ください。開封済み(外ビニール袋も含む)の製品につきましては、誤送、不良品に関わらず返品・交換はいたしかねます。また、製品をお受け取りの際、外装に損傷がある場合は、お手数ですがそのまま弊社までご返送ください。
製品の返品・交換を希望される際には、必ず返品交換用紙をFAXにてご送信ください。返品は製品発送日より30日以内、交換は90日以内まで承ります。返品・交換される製品は、未使用で開封されていないもの、発送時と同じ状態のもの、滅菌有効期限内のものに限ります。開封後、使用后、滅菌有効期限切れ、上記の期限を過ぎた製品の返品・交換はいたしかねます。返品・交換の送料は、お客様にご負担いただけます。
- ⑤ **免責事項** 天災地変、輸送機関の事故、労働争議その他やむを得ない事情により、製品の納期が遅延したり、納品できない場合においてお客様が損害を被られた際、弊社および弊社代理店は責任を負いかねます。お客様が弊社製品のご使用によって損害が生じた場合、かかる損害が弊社および弊社代理店の故意または重大な過失に起因する場合を除き、いかなる場合も損害賠償の範囲はお客様に現実発生した通常かつ直接の損害の範囲に限られるものとし、その総額は当該損害に係わるお客様のご注文金額を上限とするものといたします。

Bicon Dental Implant System

FAX 専用ご注文用紙

ご注文日: _____ 年 _____ 月 _____ 日

フリガナ
貴院名
貴技工所名: _____

フリガナ
ご担当者様: _____

TEL: _____ FAX: _____

〒
ご住所: _____

●ご希望製品を明記の上、**FAX 0120-418-117** へご送信ください。

製品番号	製品名	個数
260 -		
260 -		
260 -		
260 -		
260 -		
260 -		
260 -		
260 -		
260 -		
260 -		
260 -		
260 -		

ご連絡事項(納品先・配達日時等、ご指定がございましたらご記入ください。):



bicon[®]
DENTAL IMPLANTS

バイコンジャパン株式会社

TEL: (0120) 8150-62

FAX: (0120) 418-117

www.bicon.co.jp

WORLD HEADQUARTERS

501 Arborway

Boston, MA 02130 USA

TEL 800.88.BICON ■ 617.524.4443

FAX 800.28.BICON ■ 617.524.0096

www.bicon.com ■ support@bicon.com